



---

## DESCRIPTION

Type	Cuisines
Épaisseur de porte	26 mm
Épaisseur du plan de travail	6-12-20-30-40-52 mm
Type d'ouverture des meubles bas	Avec poignée intégrée
Types d'ouvertures de colonnes	Avec poignée intégrée
Types d'ouverture des meubles hauts	Profil
Types des éléments au-dessus des colonnes	Avec poignée à bascule

---

## COMPOSANTES

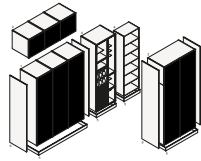
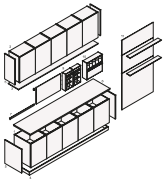

- 1 Bases
- 2 unités murales
- 3 Panneau sous meuble, éléments linéaires
- 4 Plinthes, éléments linéaires
- 5 Côtés de finition, éléments complémentaires
- 6 plans, éléments linéaires
- 7 Dossierets, éléments linéaires
- 8 Dossiers, éléments linéaires
- 9 Shaker, dossiers équipés, éléments linéaires
- 10 Deep Shaker, dossiers équipés, éléments linéaires
- 11 Boiserie et étagères, éléments linéaires

- 1 colonnes
- 2 éléments au-dessus de la colonne
- 3 hautes colonnes
- 4 articles par jour
- 5 Plinthes, éléments linéaires
- 6 Côtés de finition, éléments supplémentaires

---

## PORTES

### Structure item



Épaisseur de la porte  
Bord ouvrant 26 mm avec moulure et  
poignée centrale intégrée



Épaisseur de la porte  
Bord ouvrant 26 mm avec moulure et  
poignée latérale intégrée

---

## FINITIONS

---

## VITRINES



PR19 épaisseur 26 mm

Porte en verre réfléchissant bronzé  
5051 avec cadre en aluminium peint  
bronze.

Pour éléments hauts avec ouverture  
profilée inférieure ou ouverture  
basculante.



PR21 épaisseur 26 mm - 1"

5059 porte en verre fumé réfléchissant  
avec cadre en aluminium anodisé  
moka.

Pour éléments hauts avec ouverture  
profilée inférieure. Pour les colonnes,  
ouverture avec poignée intégrée  
peinte en moka. Ouverture tip-on pour  
les éléments en surcolonne.

## ÉLÉMENTS OUVERTS

### Épaisseur 12

Socles page 410



largeur 150, 300, 450, 600

Colonnes page 410

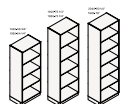

largeur 150, 300, 450, 600

Armoires hautes avec 410



largeur 150, 300, 450, 600 ; largeur  
606, 612, 622, 626 pour nivellement  
sur socles à face fine de 6, 12, 22, 26

### Épaisseur 26

Colonne droite I 750 p 570

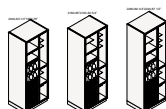

Colonne de gauche I 750 p 570

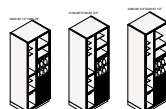

### Épaisseur 26 Trail

Socle I 300 p 570



Colonnes I 300 p 570

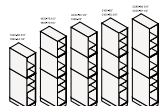

Unités murales pour 300 pages 402

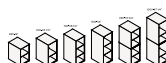

---

## HOTTES POLIFORM PERSONNALISÉES

### Système modulaire Infinity

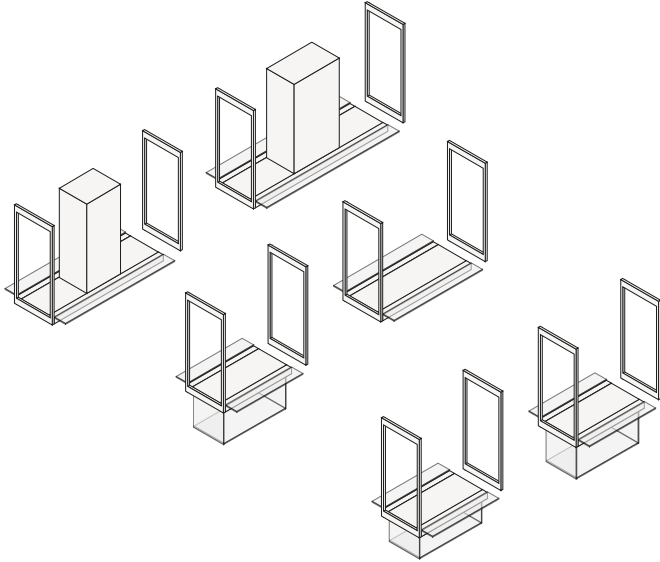

### Hotte murale et îlot

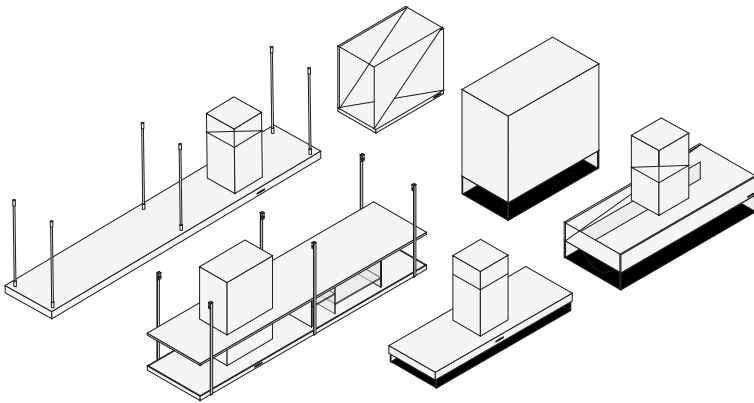

### Hottes encastrables

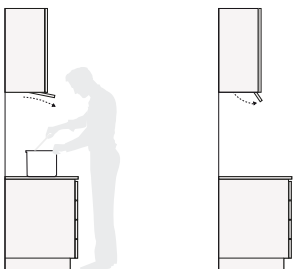

---

## CRÉDENCES ÉQUIPÉES

### Shaker

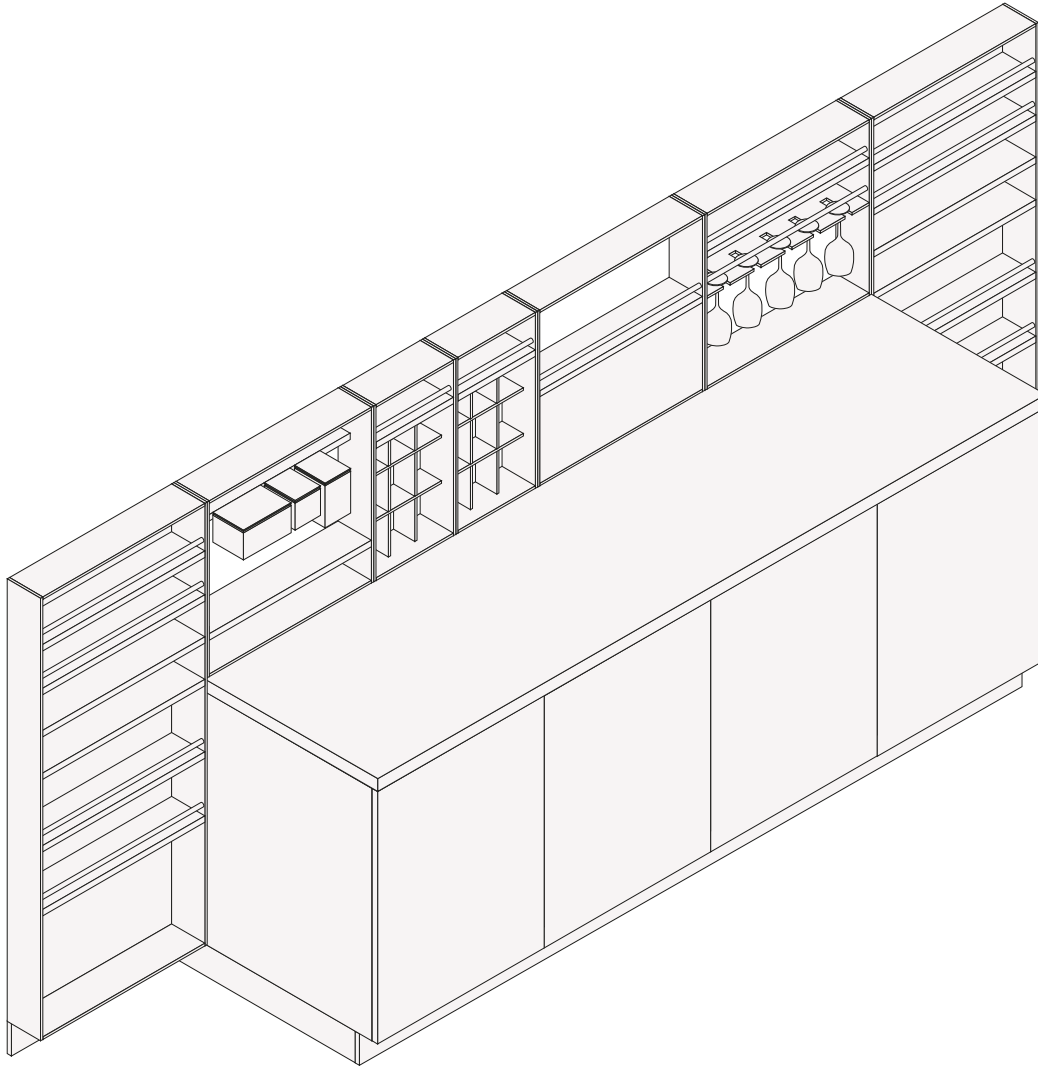

### Deep Shaker

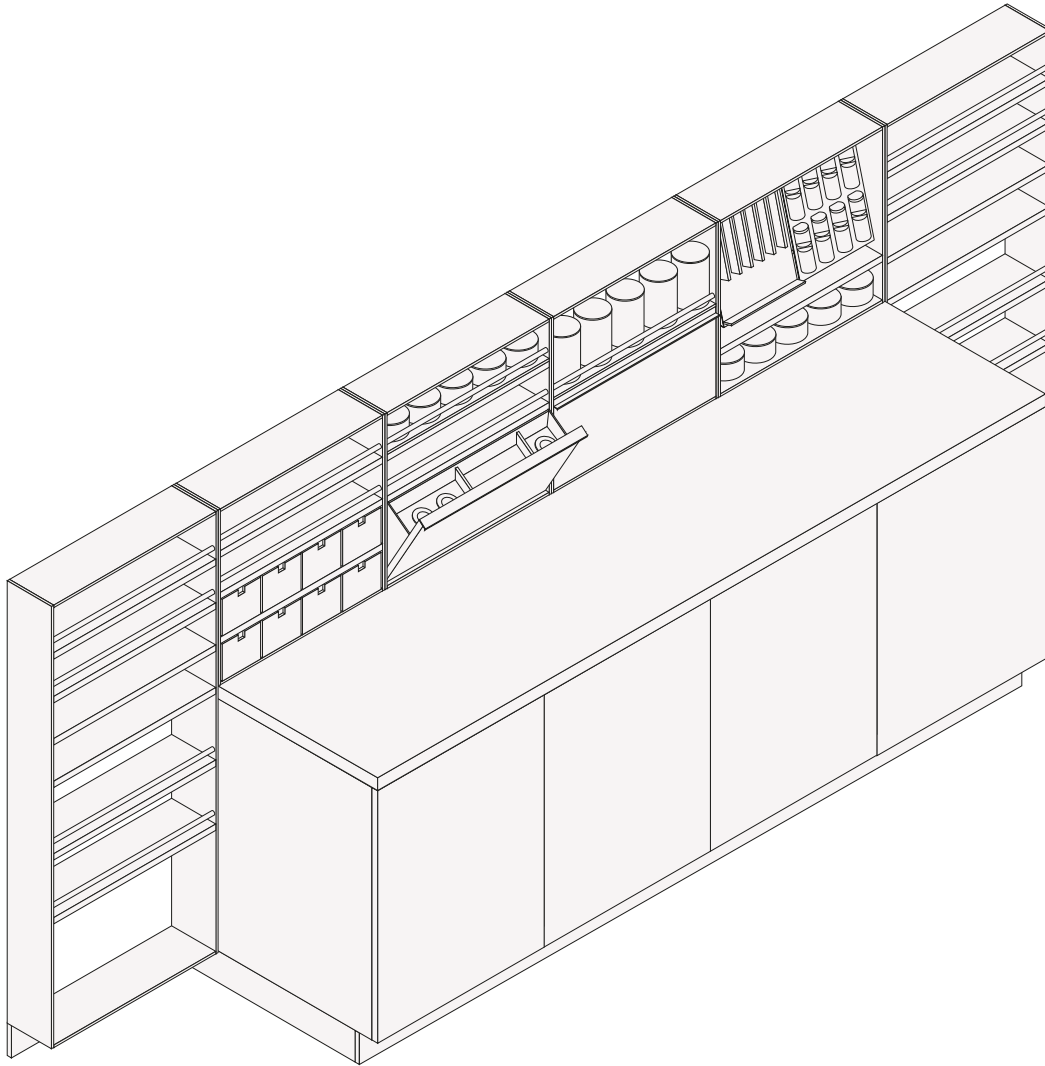

## LAMBRIS

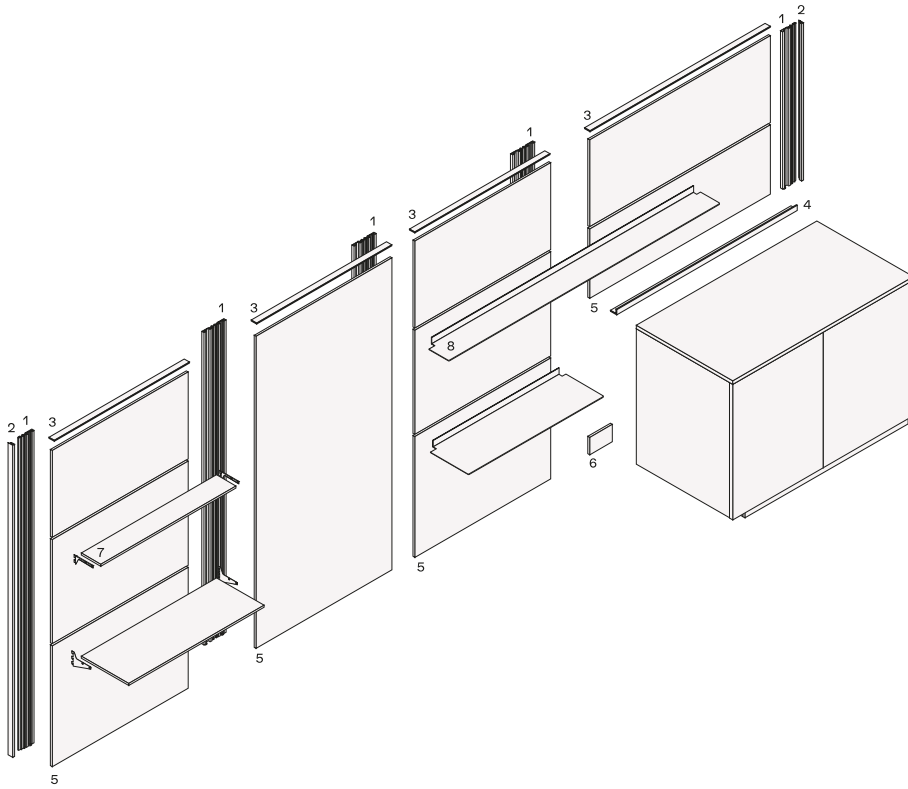

- 1 Support pour montage mural
- 2 Profil latéral
- 3 Profil supérieur
- 4 Profil angulaire pour soutenir la boiserie par le haut
- 5 Boiserie
- 6 Couvercle de 150 l pour le remplissage du cadre support plinthe
- 7 Epaisseur tablette 12
- 8 Epaisseur tablette 3



---

## PLANS SNACK

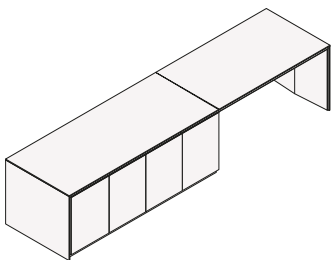
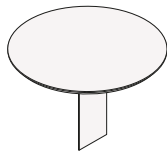
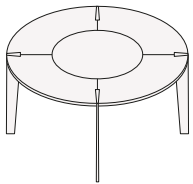
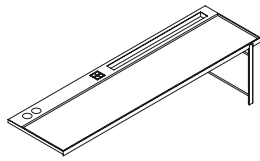
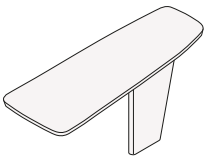
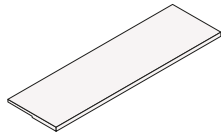
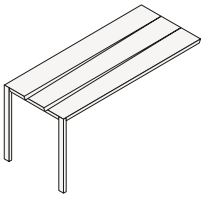
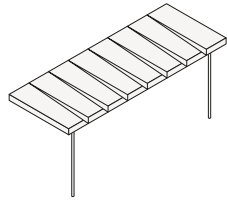
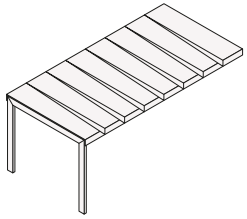

---

## ÉQUIPEMENTS

### Équipement pour tiroirs

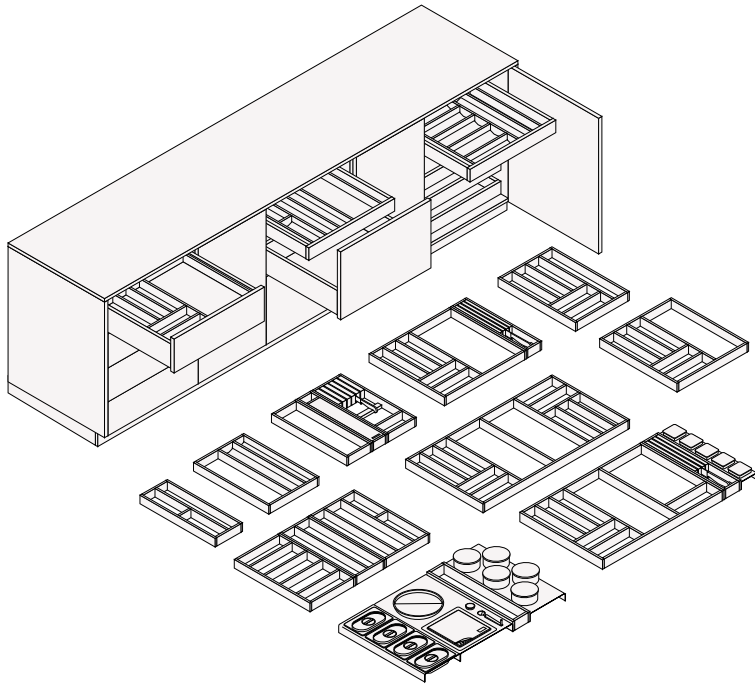

### Équipement pour rangements coulissants

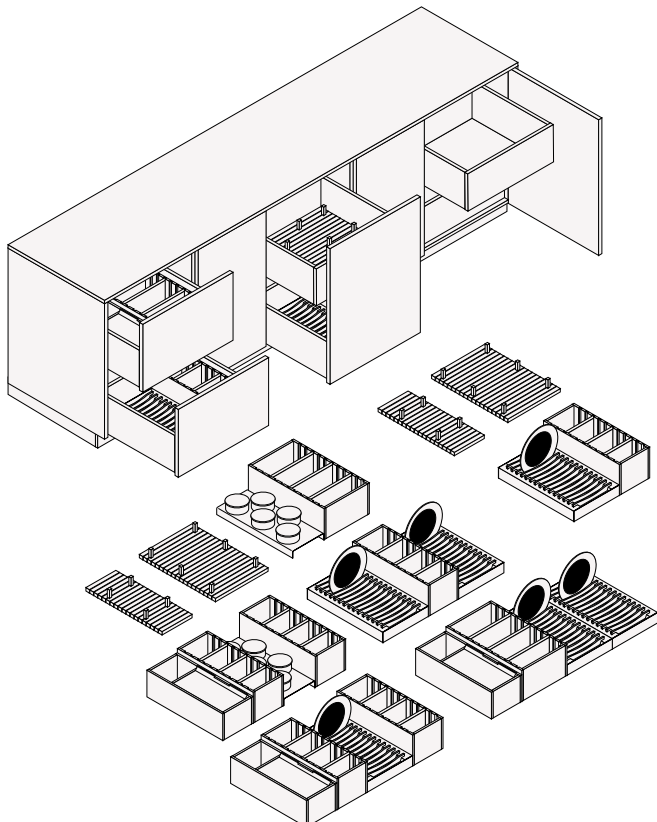



---

## SYSTÈMES D'ÉCLAIRAGE

### Plans de travail

#### lampes suspendues d'extérieur

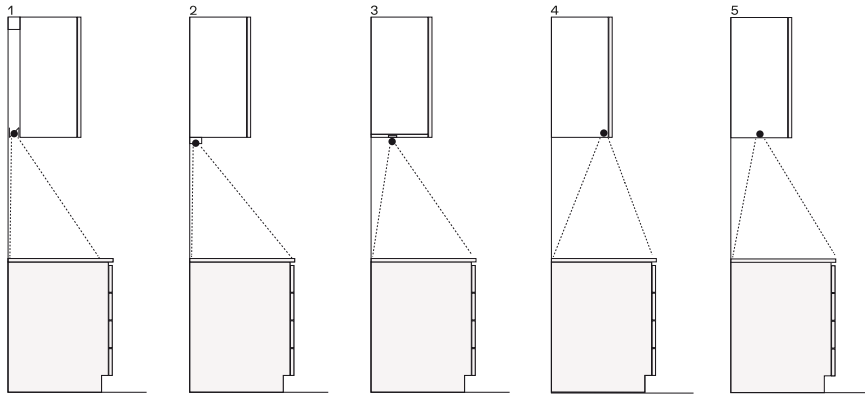

1 tige de suspension arrière avec LED, solution avancée de poteau de 100 mm de haut

2 Comptoir de bar sous le meuble haut

3 canaux avec plusieurs LED

4 Profil lumineux multi-LED pour armoires murales ou sèche-vaisselle, utilisé uniquement dans les armoires murales d 410

5 Projecteur bicolore intégré dans la partie inférieure du meuble haut

### Meubles bas

## Eclairage intérieur des socles

1

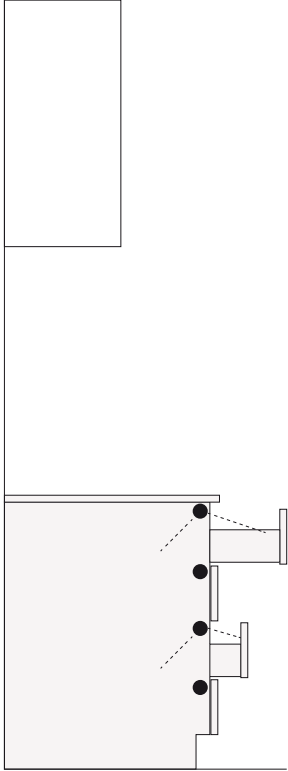

2

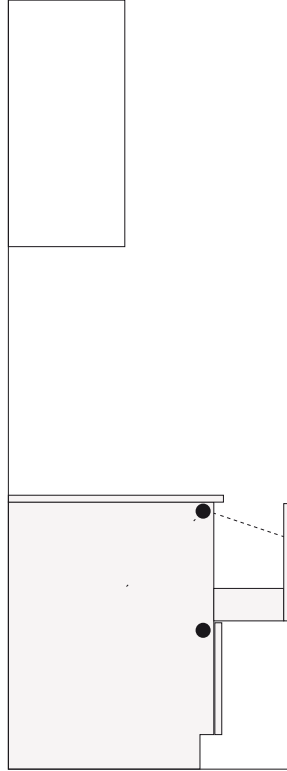

3

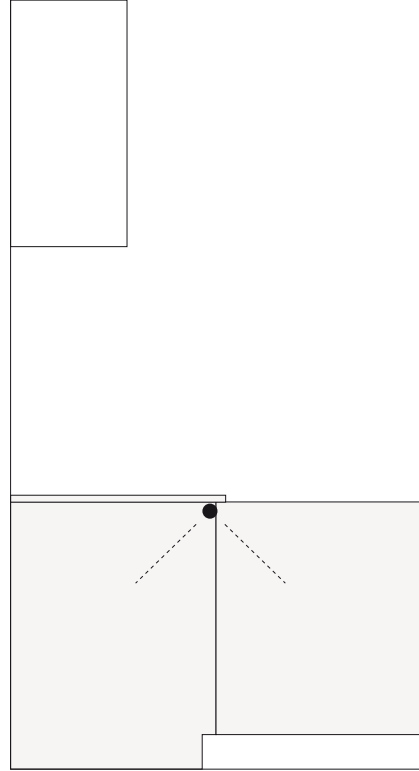

- 1 Boîtes avec lumières Kiton multicolores
- 2 Extracteurs pour lampes multifonctions Kiton
- 3 Porte battante avec lumière Kiton multicolore

## Colonnes meubles hauts

Luminaires d'intérieur pour colonnes et suspensions

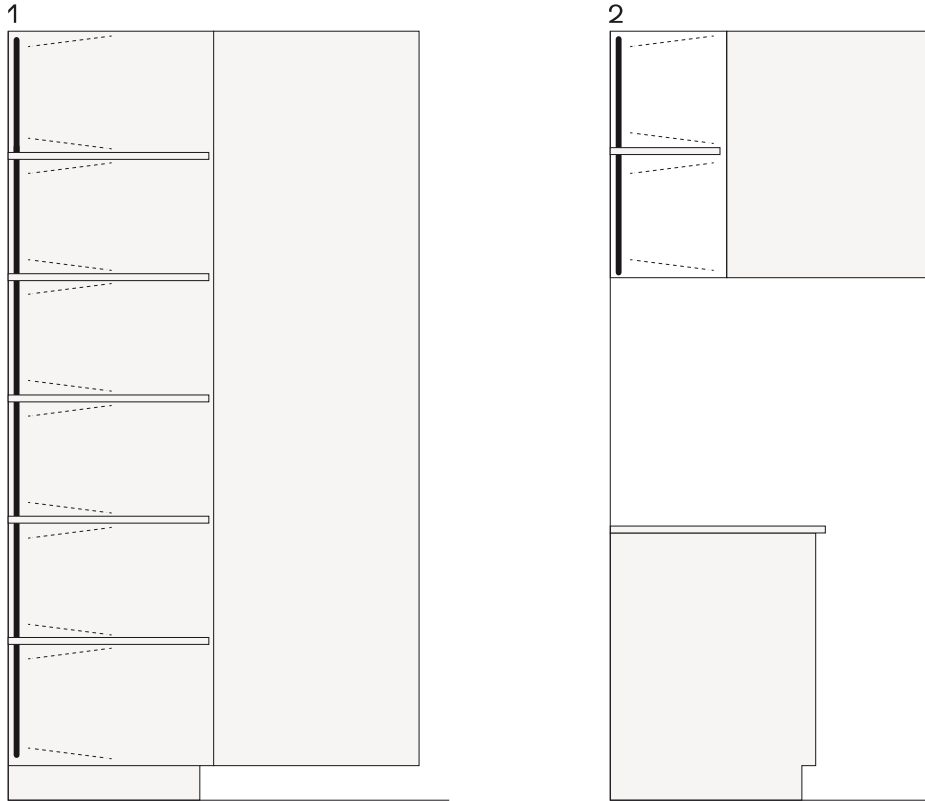

1 Colonne avec lampes verticales à plusieurs rangées, h de 1320 à 2280  
2 unités murales avec lampes verticales à plusieurs étages, h de 360 à 1200

## Colonnes équipées

## Eclairage intérieur pour colonnes équipées

1

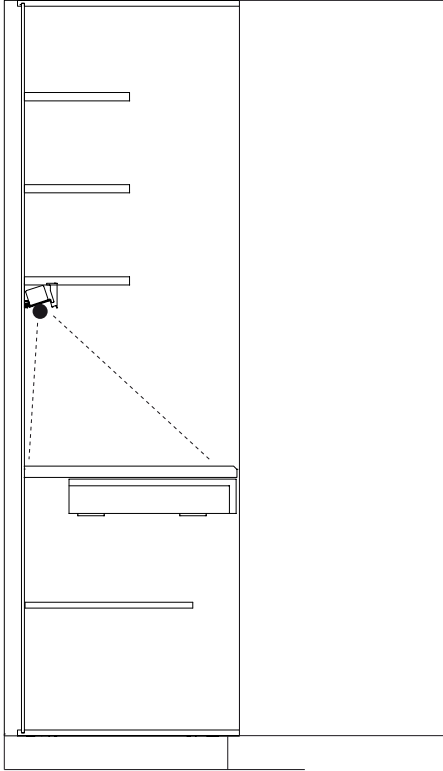

2

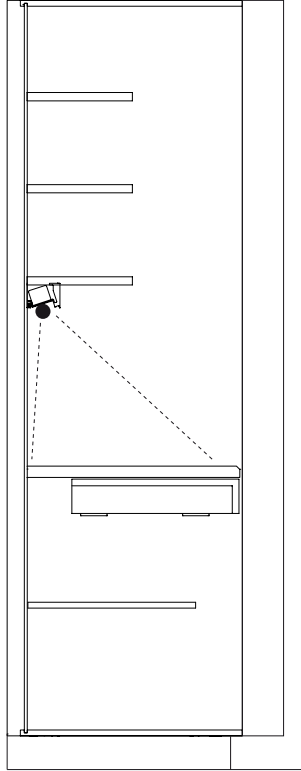

1 Colonnes à ouverture totale l 900, 1200

2 colonnes hautes et une colonne avec porte battante, 1380 l.