



---

## DESCRIPTION

Type	Cuisines
Épaisseur de porte	12 mm
Épaisseur du plan de travail	12 mm
Type d'ouverture des meubles bas	Avec contour
Types d'ouvertures de colonnes	Avec gabarit et poignée
Types d'ouverture des meubles hauts	Avec profil et poignée
Types des éléments au-dessus des colonnes	Avec poignée basculante et entretoise

---

## COMPOSANTES

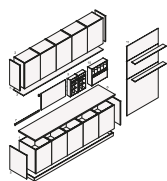

- 1 Bases
- 2 unités murales
- 3 Panneau sous meuble, éléments linéaires
- 4 Plinthes, éléments linéaires
- 5 Côtés de finition, éléments complémentaires
- 6 plans, éléments linéaires
- 7 Dossierets, éléments linéaires
- 8 Dossiers, éléments linéaires
- 9 Shaker, dossiers équipés, éléments linéaires
- 10 Deep Shaker, dossiers équipés, éléments linéaires
- 11 Boiserie et étagères, éléments linéaires

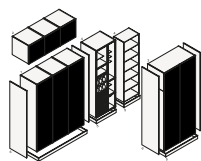

- 1 colonnes
- 2 éléments au-dessus de la colonne
- 3 hautes colonnes
- 4 articles par jour
- 5 Plinthes, éléments linéaires
- 6 Côtés de finition, éléments supplémentaires

---

## PORTES

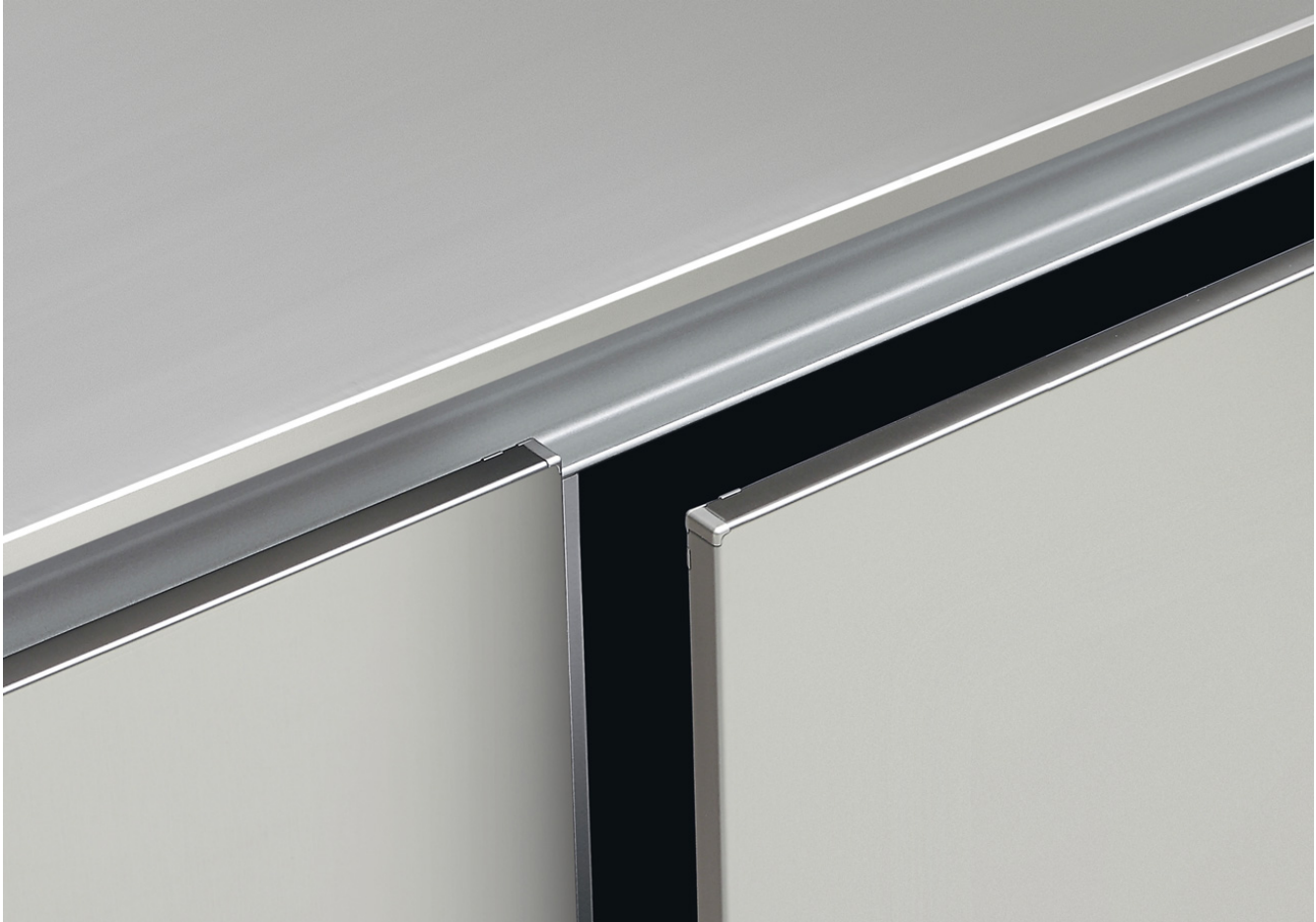

Epaisseur 12mm.

---

## FINITIONS

## ÉLÉMENTS OUVERTS

### Épaisseur 12

Socles page 410



largeur 150, 300, 450, 600

Colonnes page 410

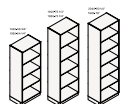

largeur 150, 300, 450, 600

Armoires hautes avec 410



largeur 150, 300, 450, 600 ; largeur  
606, 612, 622, 626 pour nivellement  
sur socles à face fine de 6, 12, 22, 26

### Épaisseur 26

Colonne droite I 750 p 570

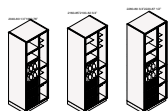

Colonne de gauche I 750 p 570

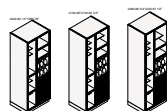

### Épaisseur 26 Trail

Socle I 300 p 570



Colonnes I 300 p 570

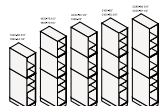

Unités murales pour 300 pages 402

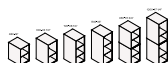

---

## HOTTES POLIFORM PERSONNALISÉES

### Système modulaire Infinity

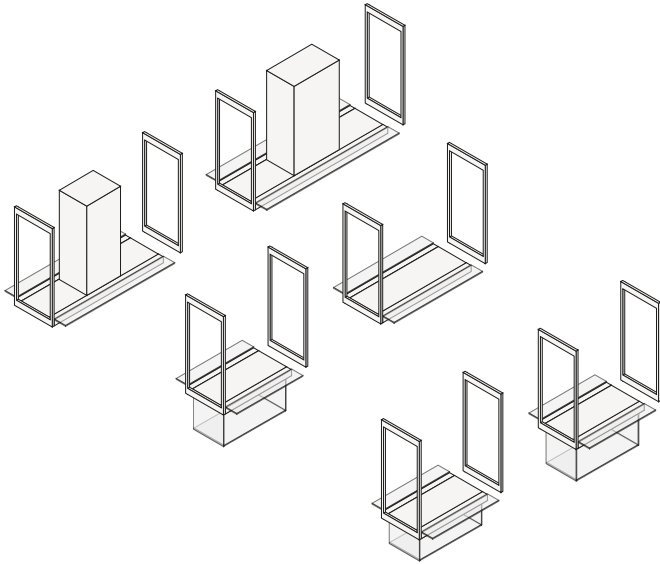

### Hotte murale et îlot

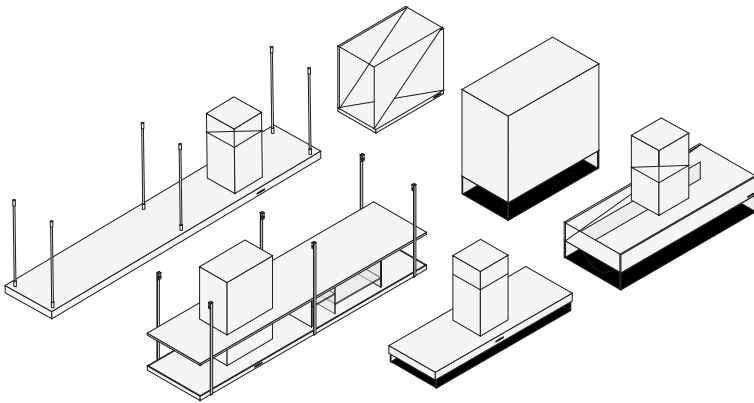

### Hottes encastrables

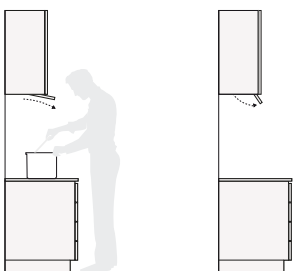

---

## CRÉDENCES ÉQUIPÉES

### Shaker

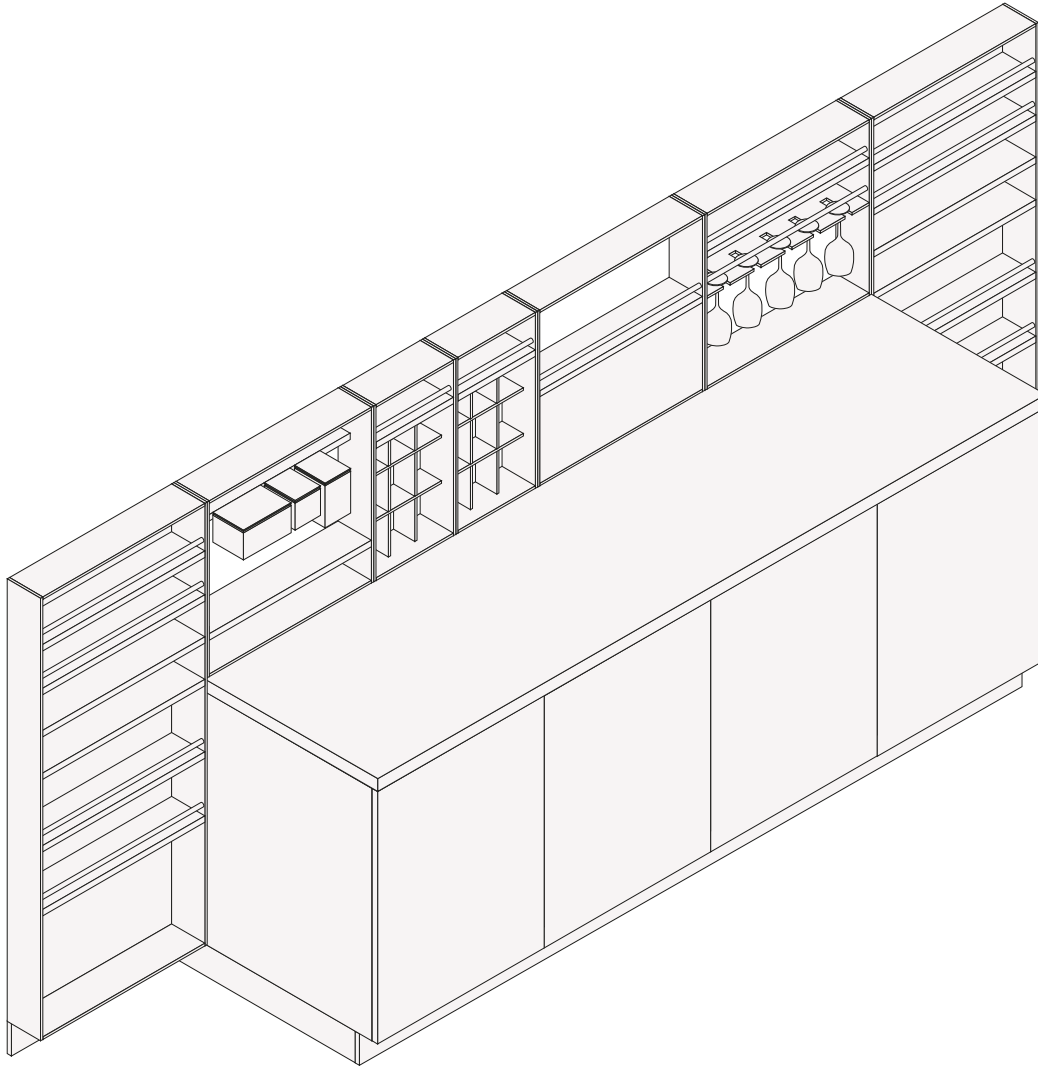

### Deep Shaker

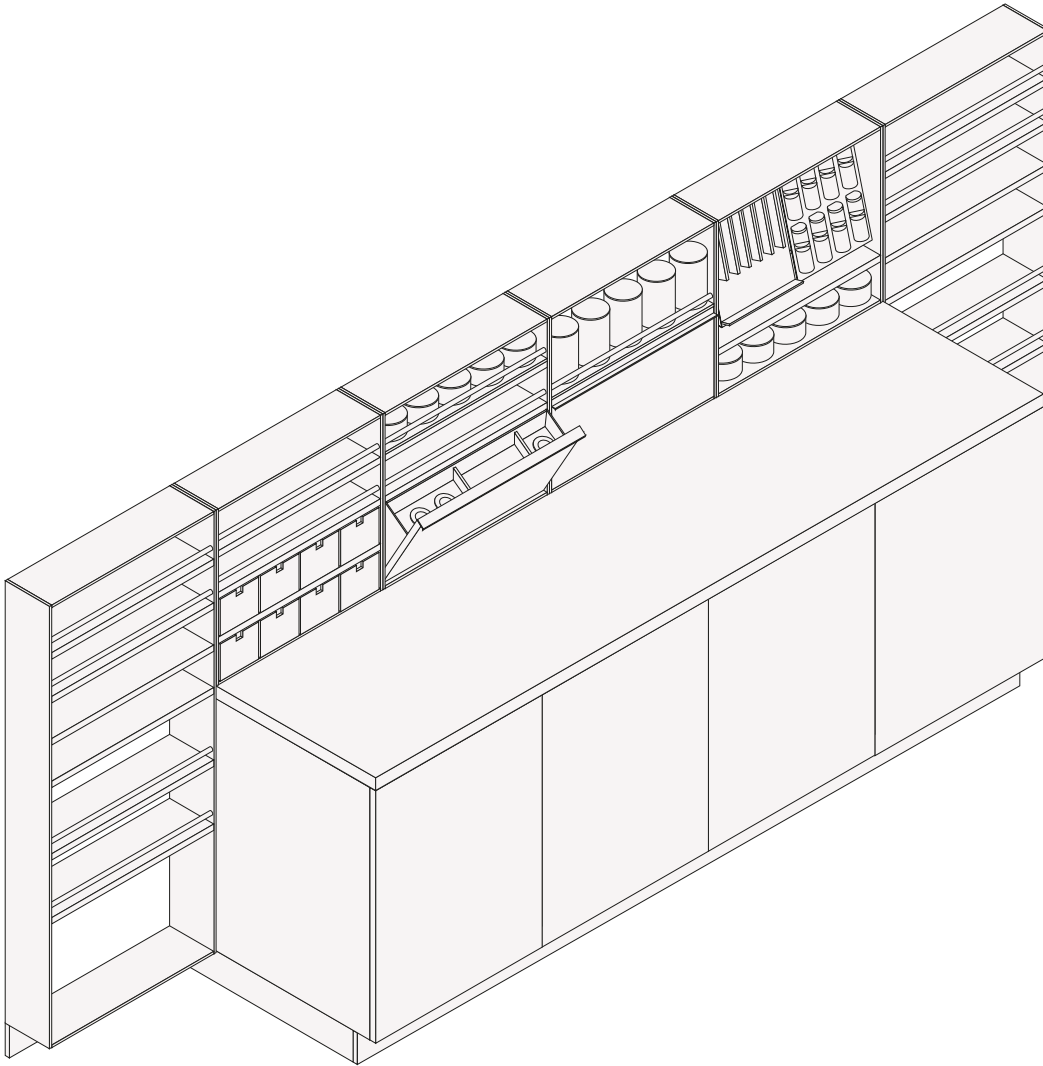

## LAMBRIS

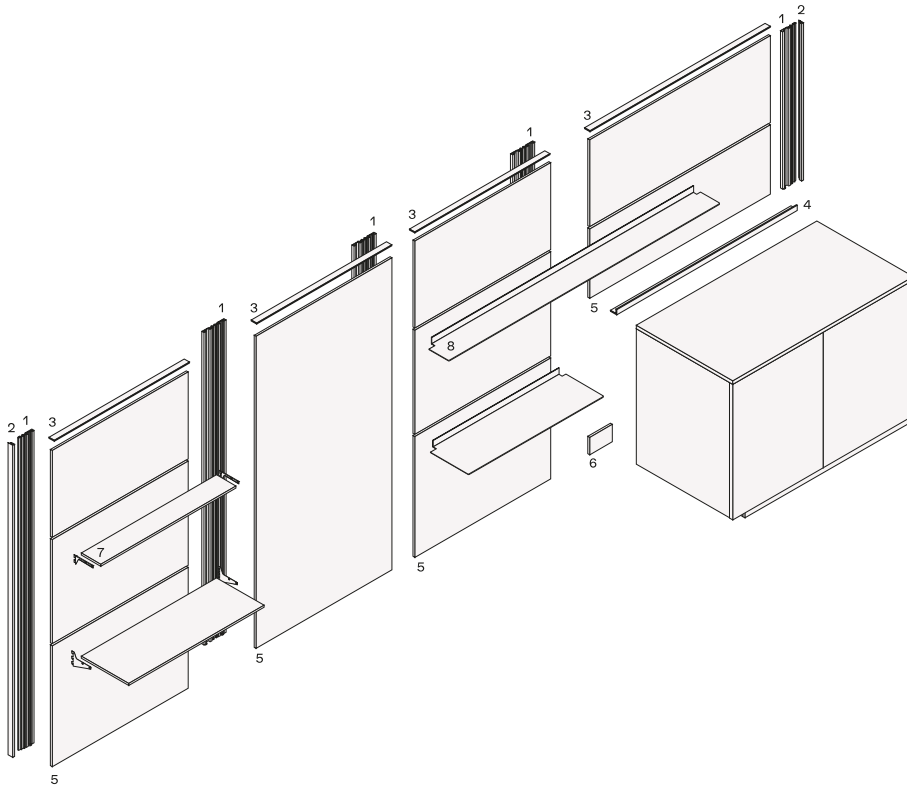

- 1 Support pour montage mural
- 2 Profil latéral
- 3 Profil supérieur
- 4 Profil angulaire pour soutenir la boiserie par le haut
- 5 Boiserie
- 6 Couvercle de 150 l pour le remplissage du cadre support plinthe
- 7 Epaisseur tablette 12
- 8 Epaisseur tablette 3



---

## PLANS SNACK

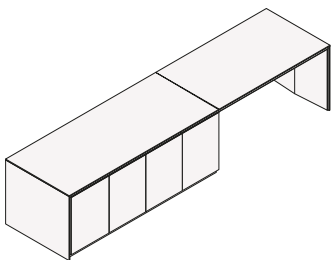
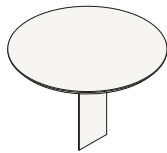
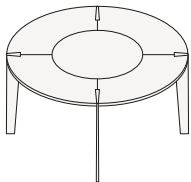
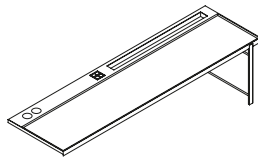
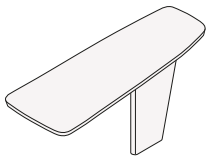
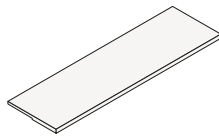
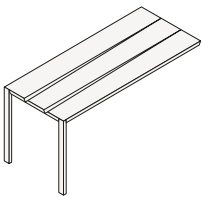
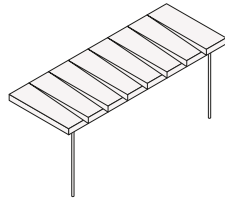
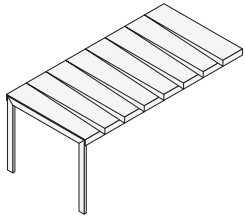

## ÉQUIPEMENTS

### Équipement pour tiroirs

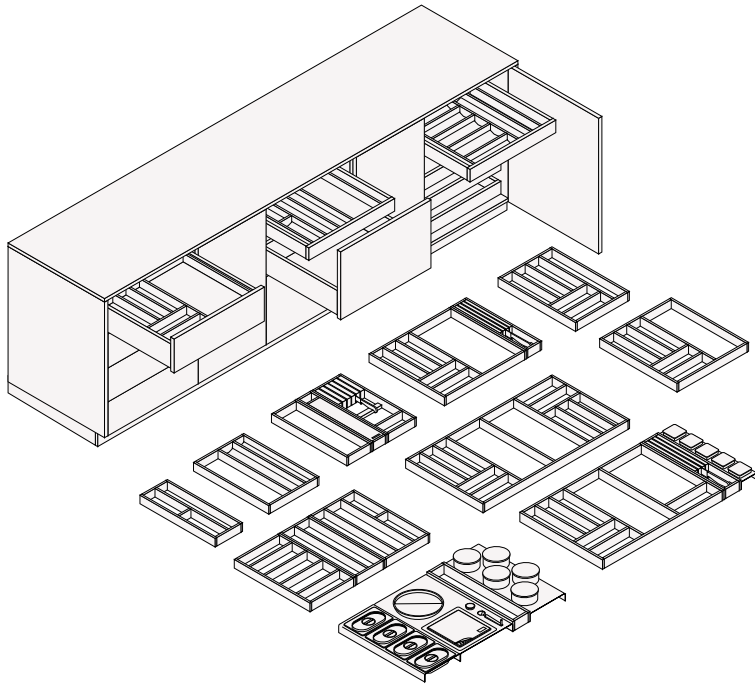

### Équipement pour rangements coulissants

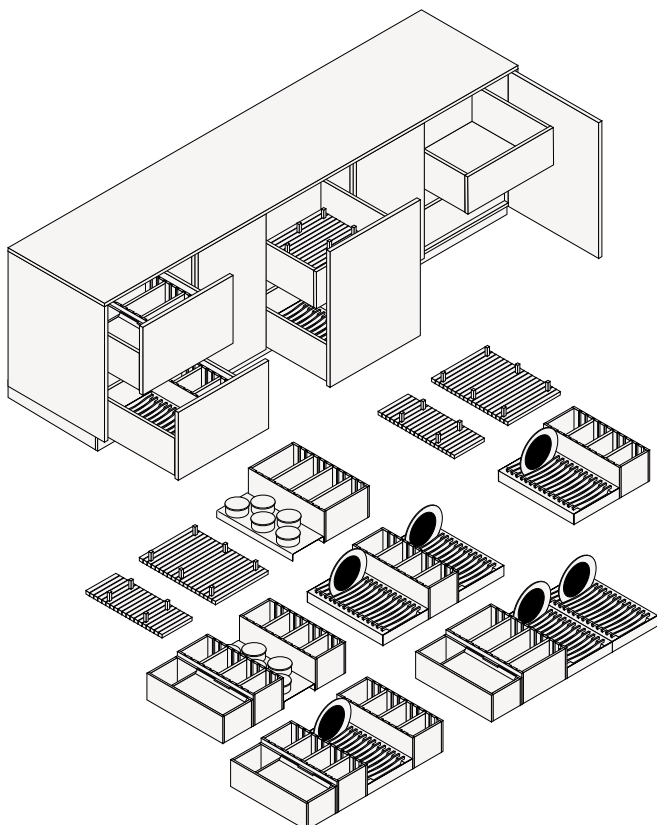



---

## SYSTÈMES D'ÉCLAIRAGE

### Plans de travail

#### lamps suspendues d'extérieur

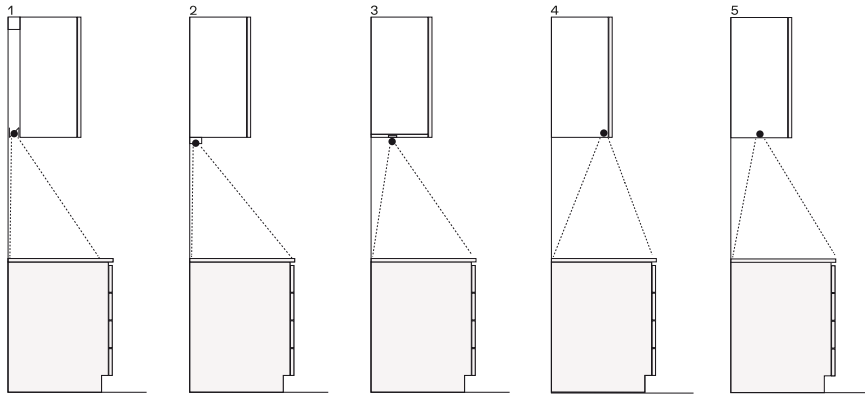

1 tige de suspension arrière avec LED, solution avancée de poteau de 100 mm de haut

2 Comptoir de bar sous le meuble haut

3 canaux avec plusieurs LED

4 Profil lumineux multi-LED pour armoires murales ou sèche-vaisselle, utilisé uniquement dans les armoires murales d 410

5 Projecteur bicolore intégré dans la partie inférieure du meuble haut

### Meubles bas

## Eclairage intérieur des socles

1

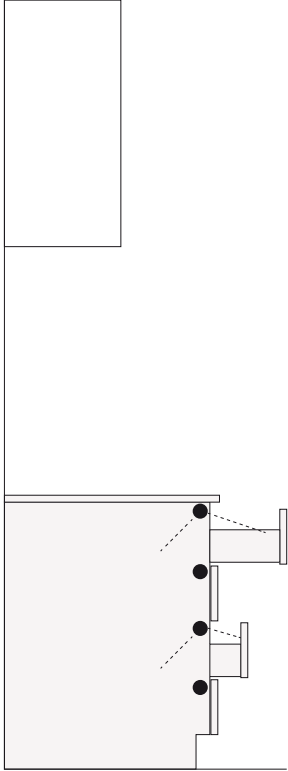

2

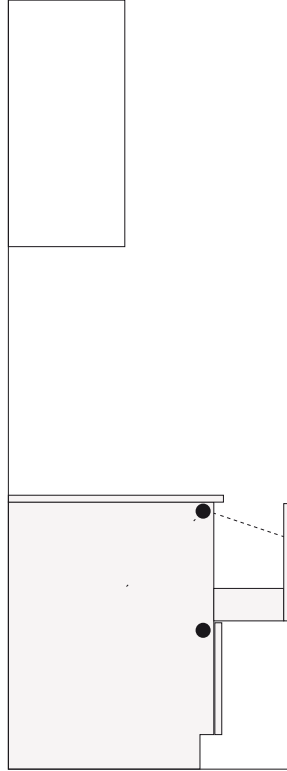

3

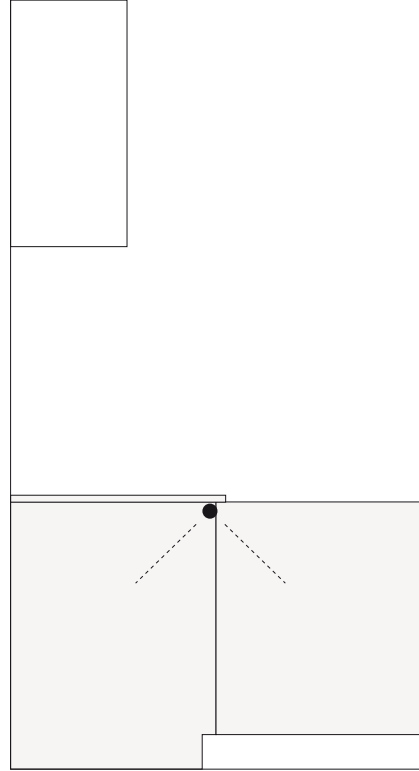

- 1 Boîtes avec lumières Kiton multicolores
- 2 Extracteurs pour lampes multifonctions Kiton
- 3 Porte battante avec lumière Kiton multicolore

## Colonnes et meubles hauts

Luminaires d'intérieur pour colonnes et suspensions

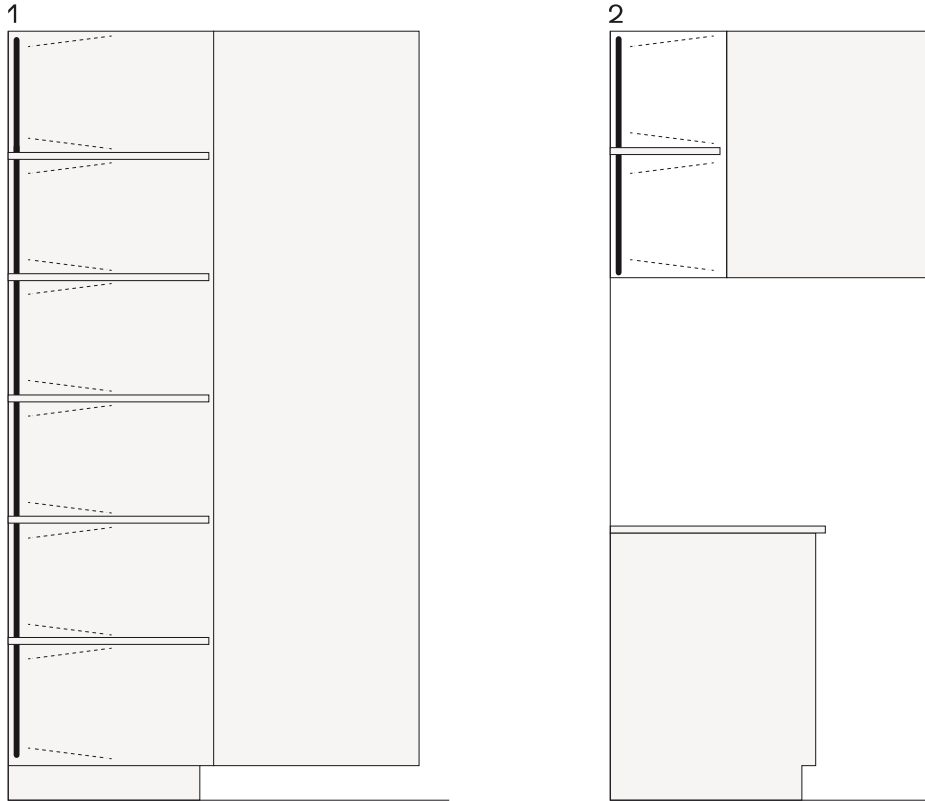

1 Colonnes avec lampes verticales à plusieurs rangées, h de 1320 à 2280  
2 unités murales avec lampes verticales à plusieurs étages, h de 360 à 1200

## Colonnes équipées

## Eclairage intérieur pour colonnes équipées

1

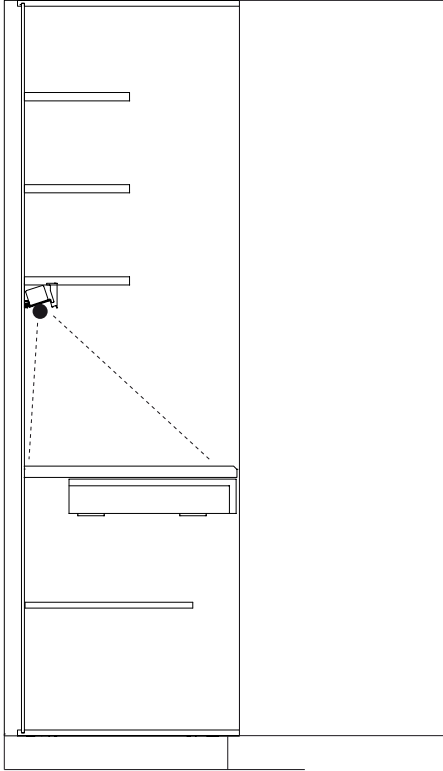

2

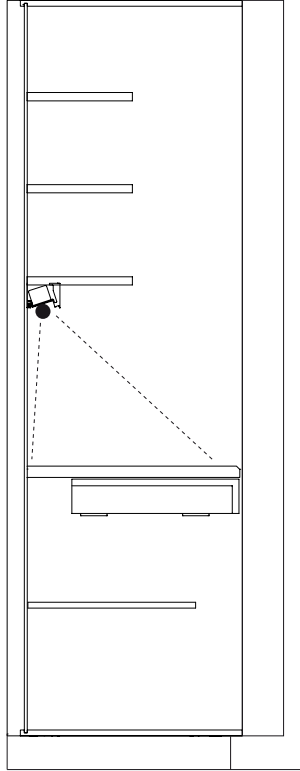

1 Colonnes à ouverture totale l 900, 1200  
2 colonnes hautes et une colonne avec porte battante, 1380 l.