

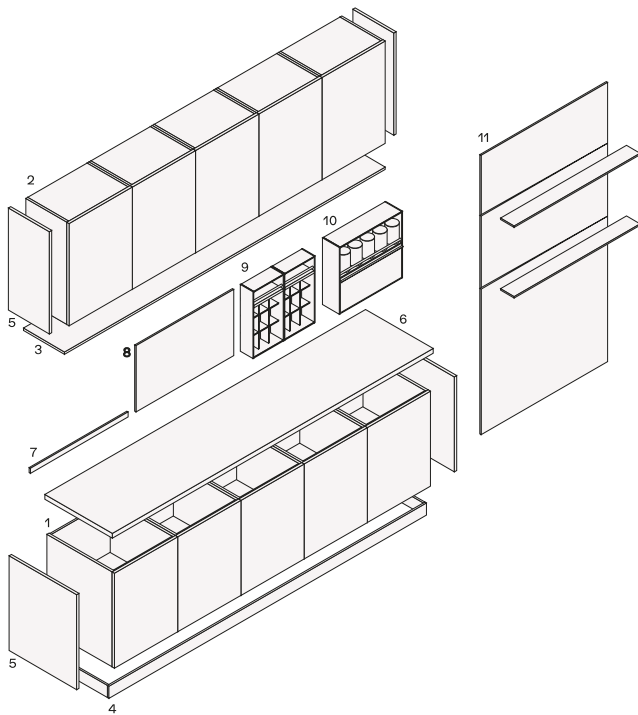

BESCHREIBUNG

Typ	Küchen
Türblattstärken	26 mm
Plattendicke	6-12-20-30-40-52 mm
Art der Sockelöffnung	Mit Profil
Arten von Hochschranköffnungen	Mit Profil und Abstandshalter
Arten von Hängeschranköffnungen	Mit Profil
Arten von Elementen über Hochschränken	Mit Profil und Abstandshalter

KOMPONENTEN



- 1 Grundlagen
- 2 Wohnwände
- 3 Unterbaublende Linearelemente
- 4 Sockel, lineare Elemente
- 5 Abschlussseiten, ergänzende Elemente
- 6 Ebenen, lineare Elemente
- 7 Backsplashes, lineare Elemente
- 8 Rückenlehnen, lineare Elemente
- 9 Shaker, bestückte Rückenlehnen, Linearelemente
- 10 Deep Shaker, ausgestattete Rückenlehnen, lineare Elemente
- 11 Boiserie und Regale, lineare Elemente

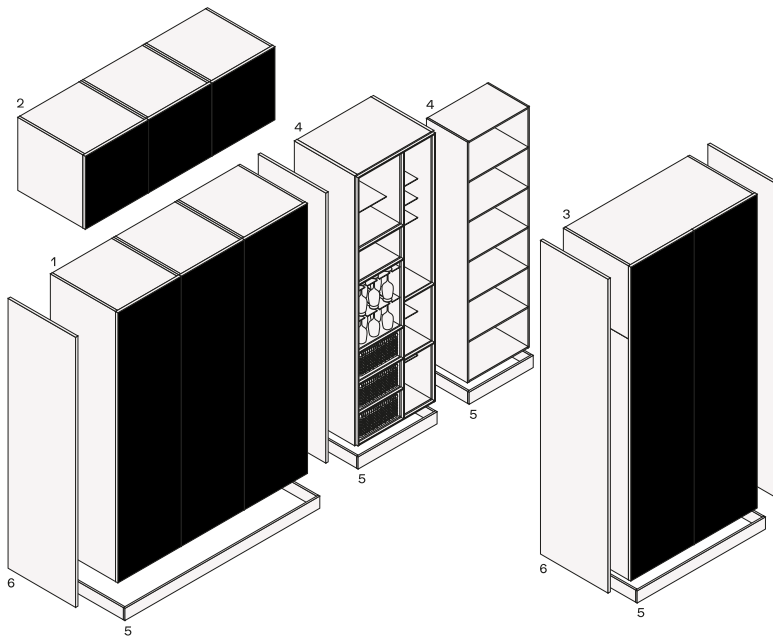

- 1 Spalten
- 2 Elemente über der Spalte
- 3 hohe Säulen
- 4 Artikel pro Tag
- 5 Sockelleisten, lineare Elemente
- 6 Abschlussseiten, Zusatzelemente

TÜREN



Dicke
26 mm, Öffnungsrand mit Aussparung.

FINISHS

VITRINEN



PR19 Dicke 26 mm

Tür aus bronziertem reflektierendem Glas 5051 mit bronziertem Aluminiumrahmen.

Für Oberschränke mit unterer Profilöffnung oder Tip-on-Öffnung.



PR21 Dicke 26 mm - 1 "

5059 Rauchglastür mit eloxiertem Aluminiumrahmen in Mokka.

Für Oberschränke mit unterer Profilöffnung. Für Hochschränke Öffnung mit integriertem Griff mokka lackiert. Tip-On-Öffnung für Übersäulenelemente.

OFFENE ELEMENTE

Dicke 12

Basen Seite 410

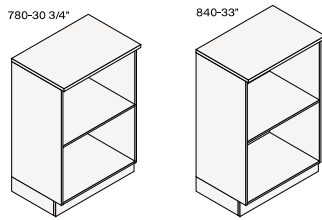

Breite 150, 300, 450, 600

Spalten Seite 410

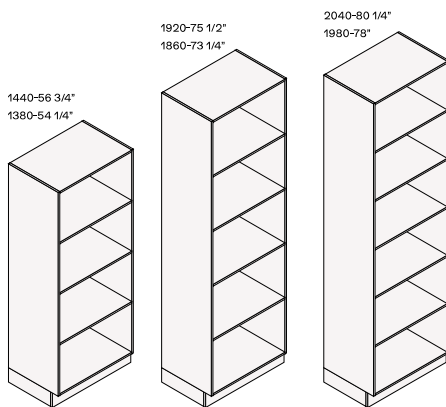

Breite 150, 300, 450, 600

Hochschränke mit 410

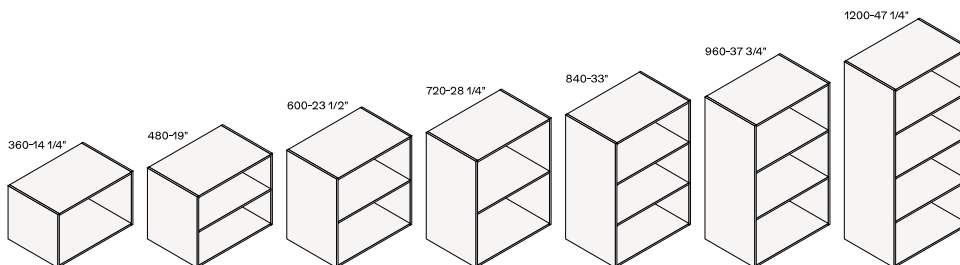

Breite 150, 300, 450, 600; Breite 606, 612, 622, 626 zum Nivellieren auf Untergründen mit einer feinen Seite von 6, 12, 22, 26

Dicke 26

Rechte Spalte I 750 p 570

2040-80 1/4"1980-78"

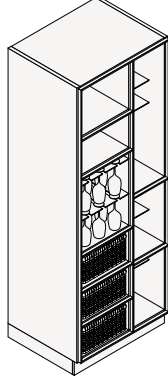

2160-85"2100-82 3/4"

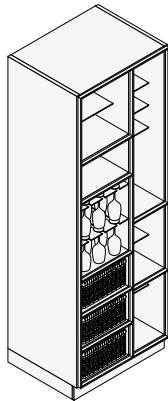

2280-89 3/4"2220-87 1/2"

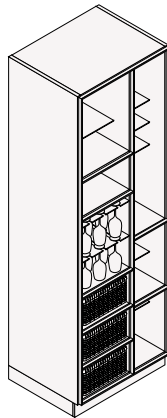

Linke Spalte I 750 p 570

2040-80 1/4"1980-78"

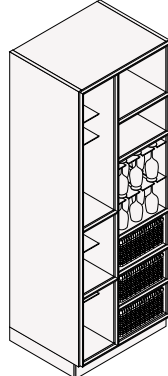

2160-85"2100-82 3/4"

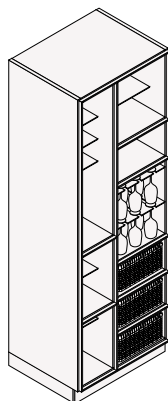

2280-89 3/4"2220-87 1/2"

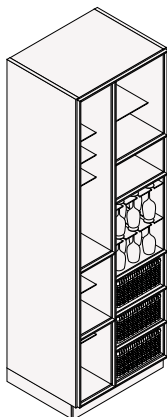

Dicke 26 Trail

Basis I 300 p 570

780-30 3/4"

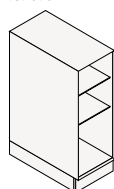

840-33"

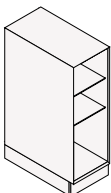

Kolumnen I 300 p 570

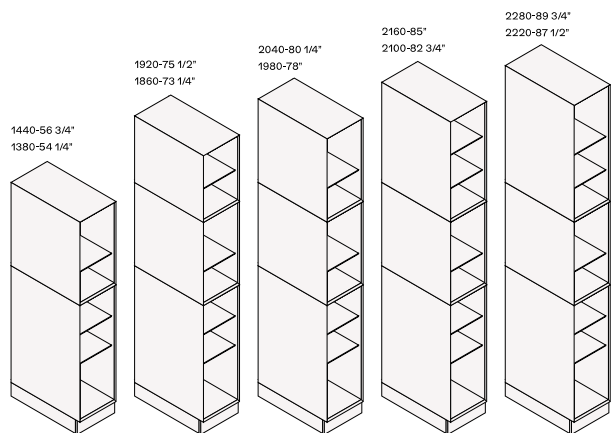

Kolumnen I 300 p 570

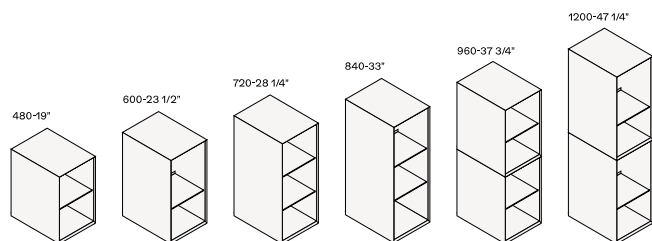

MASSGEFERTIGTE POLIFORM-HAUBEN

Modulsystem Infinity

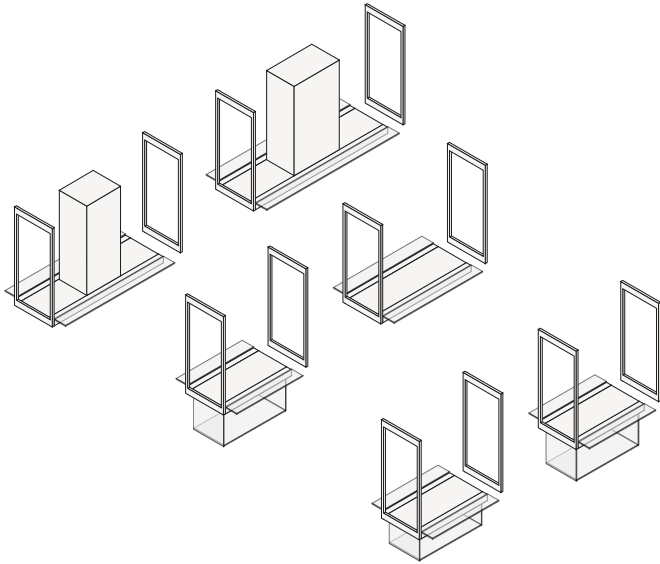

Wand- und Inselhaube

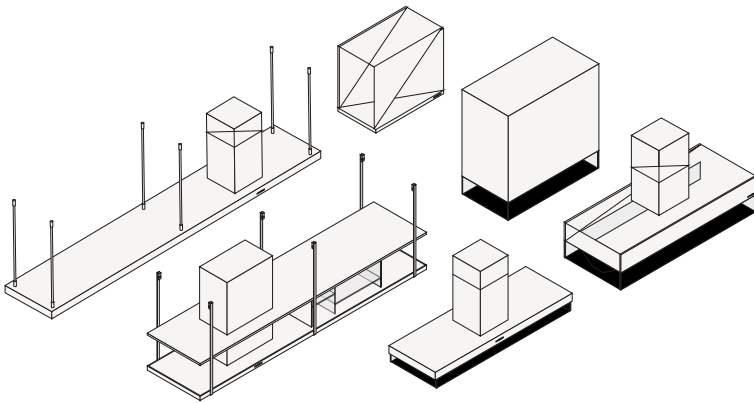

Eingebaute Hauben

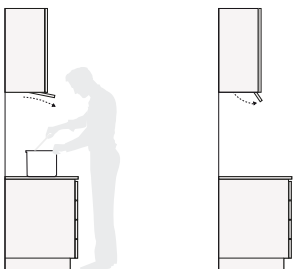

AUSGESTATTETE RÜCKWÄNDE

Shaker

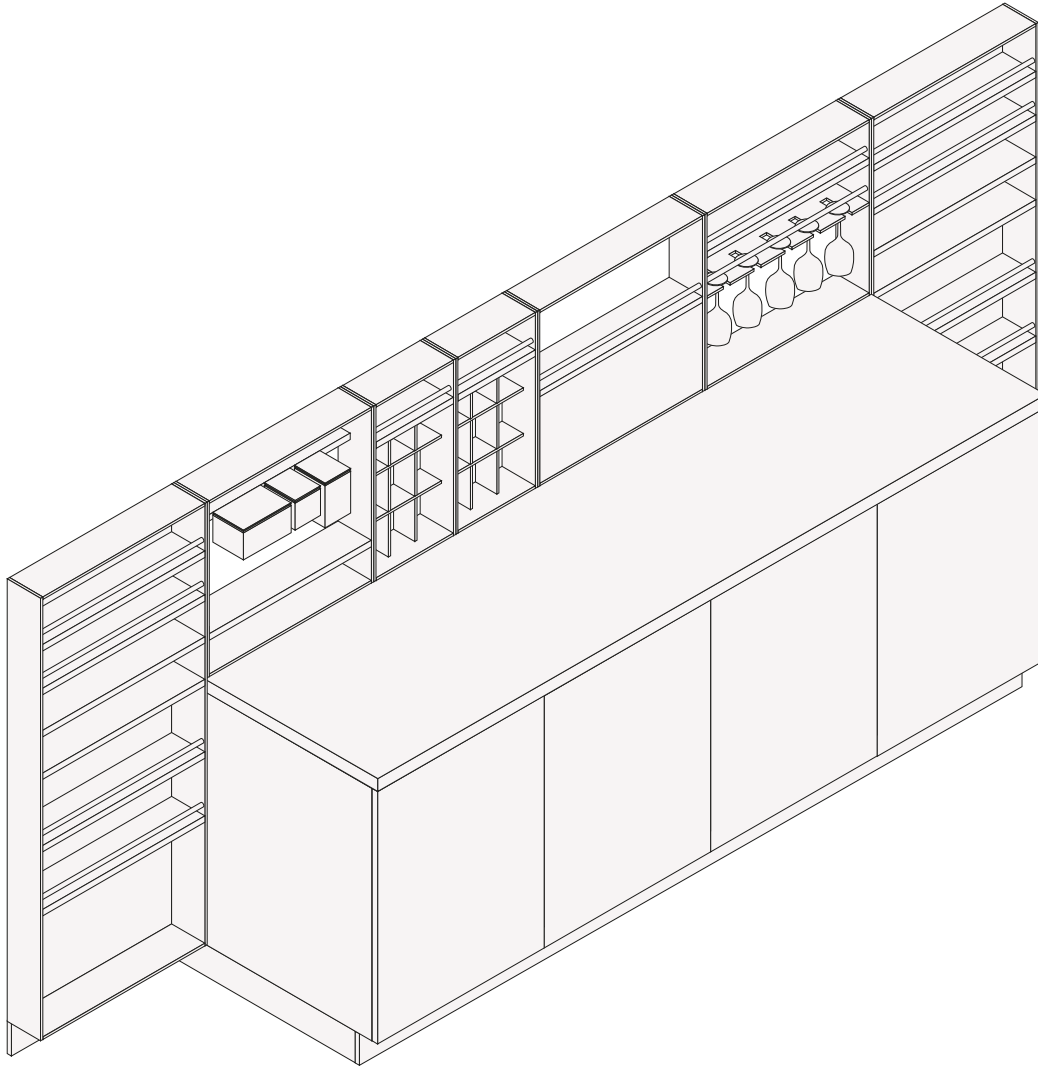

Deep Shaker

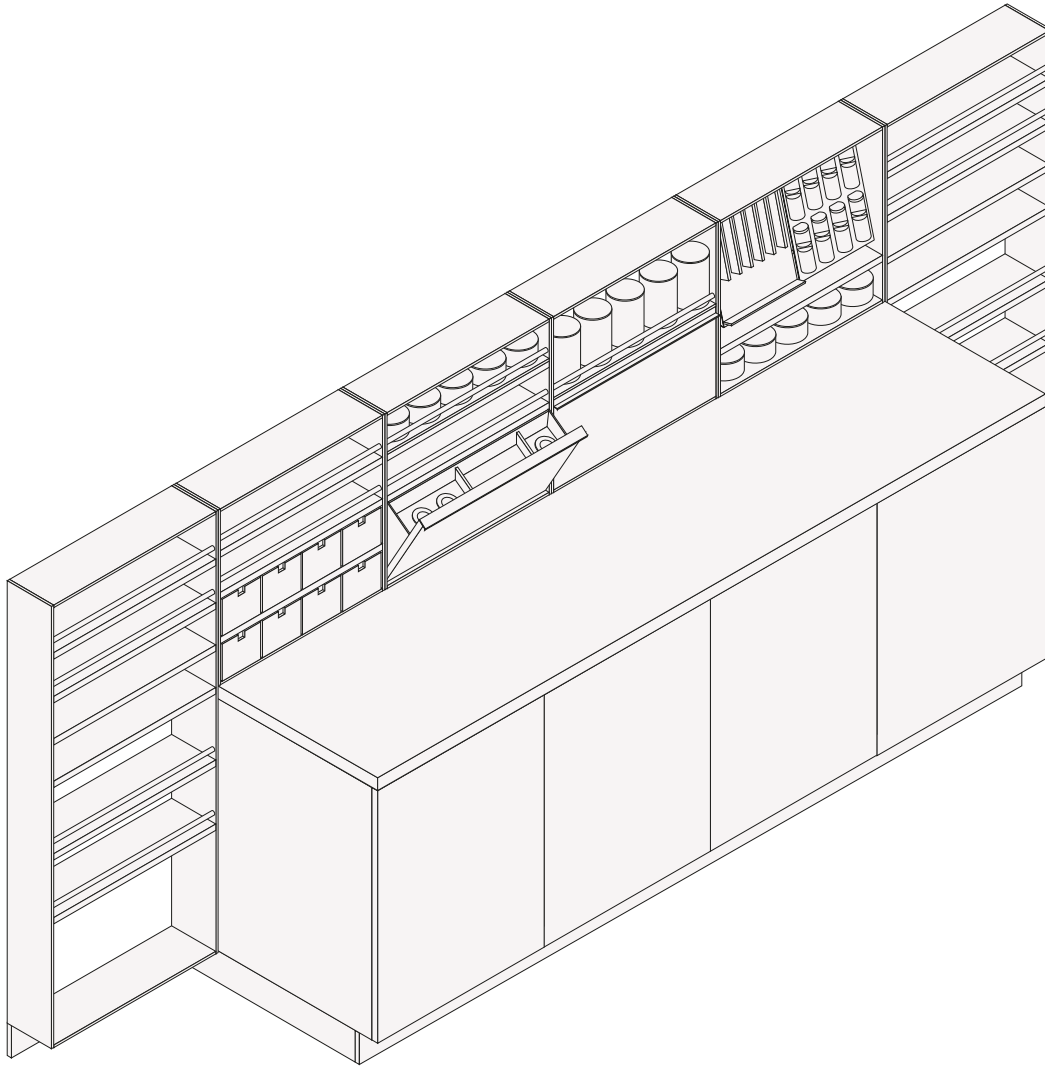

TÄFELUNG

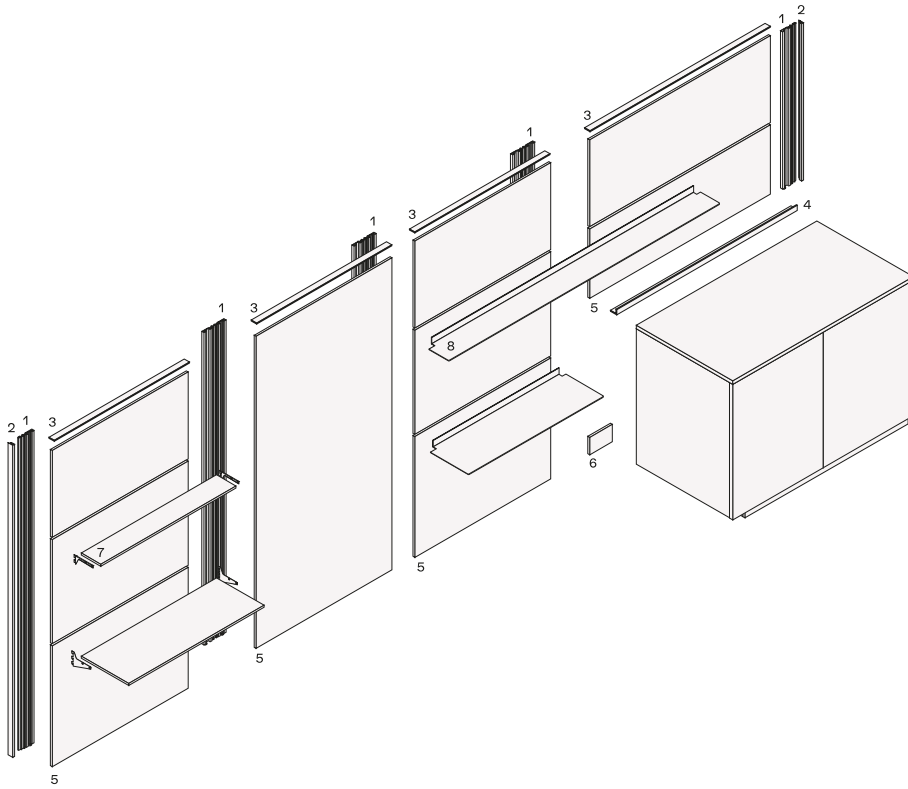

- 1 Halterung für die Wandmontage
- 2 Seitenprofil
- 3 Top-Profil
- 4 Winkelprofil zur Unterstützung der Boiserie von oben
- 5 Boiserie
- 6 150 l Deckel zum Befüllen des Sockeltragrahmens
- 7 Regalstärke 12
- 8 Regalstärke 3

FRÜHSTÜCKSTHEKEN

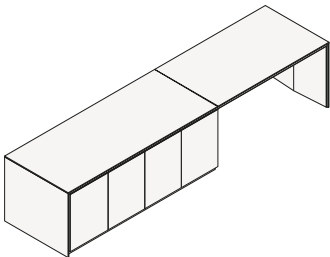
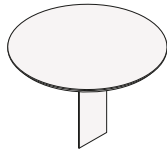
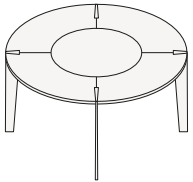
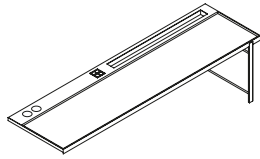
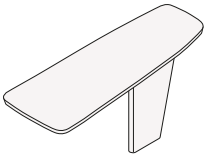
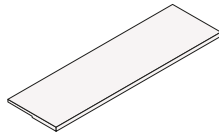
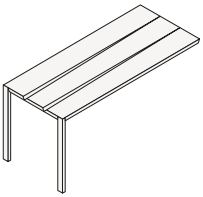
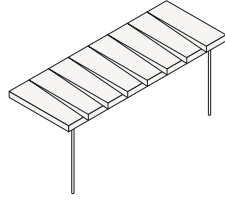
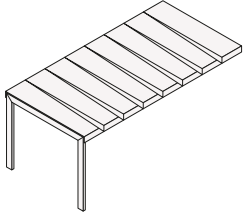

AUSSTATTUNGEN

Schubladenausstattung

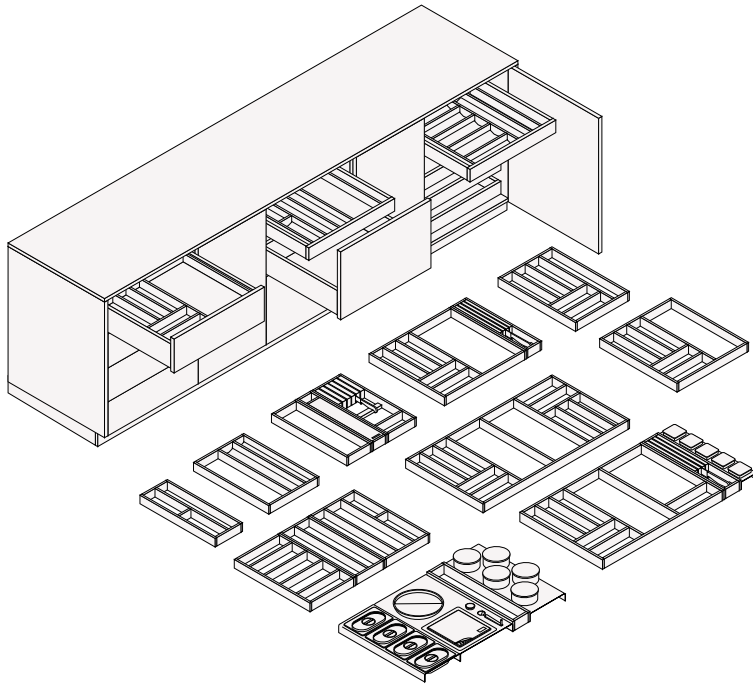

Absauganlagen

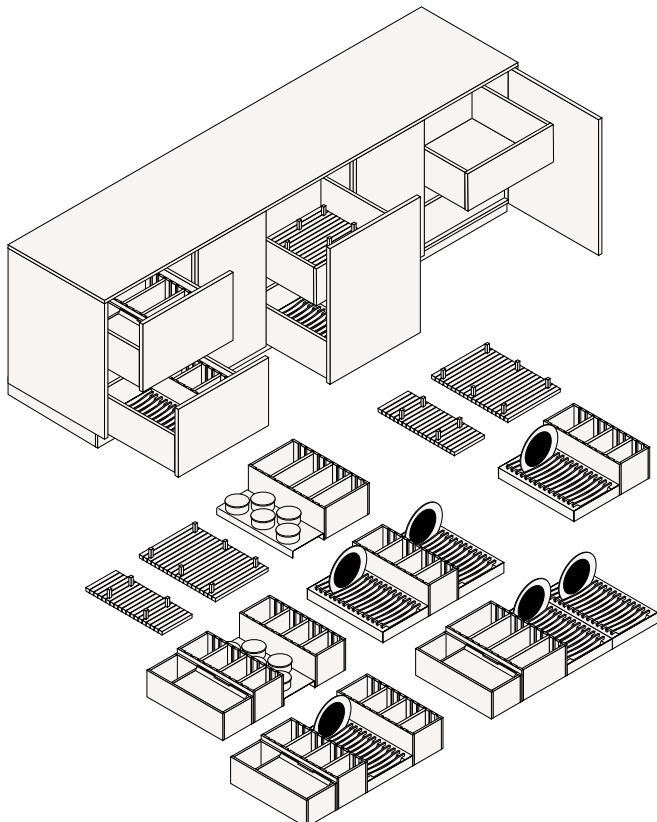

BELEUCHTUNGSSYSTEME

Arbeitsplatten

Pendelleuchten für den Außenbereich

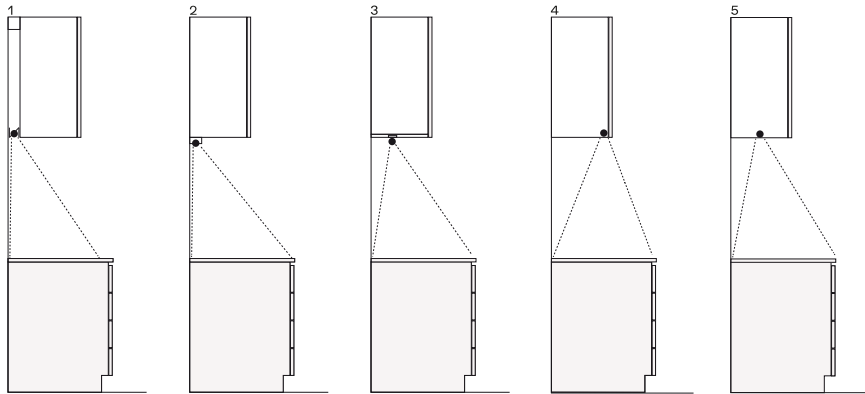

- 1 Hintere Aufhängungsstange mit LED, fortschrittliche 100 mm hohe Stangenlösung
- 2 Bartheke unter dem Hochschrank
- 3 Kanäle mit mehreren LEDs
- 4 Multi-LED-Lichtprofil für Oberschränke oder Geschirrtrockner, nur in den Oberschränken d 410 verwendet
- 5 Zweifarben-Projektor im unteren Teil der Wandeinheit integriert

Unterschränke

Innenbeleuchtung für Sockel

1

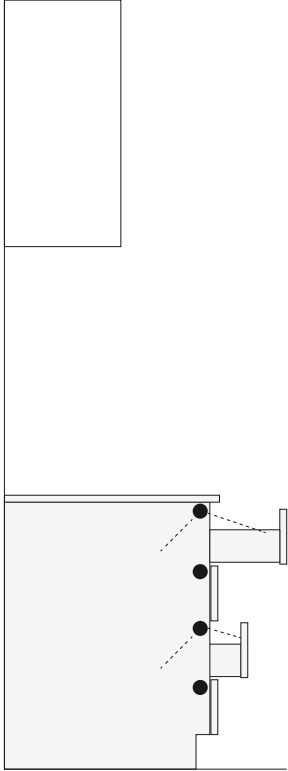

2

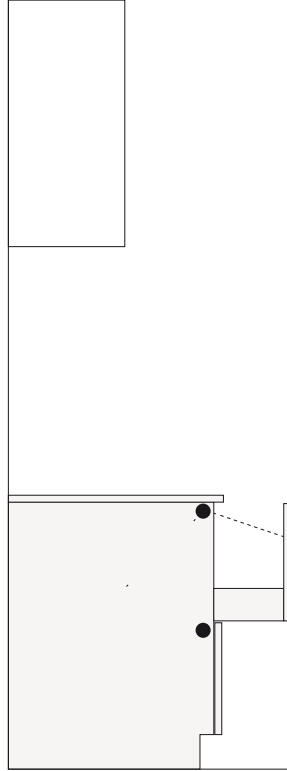

3

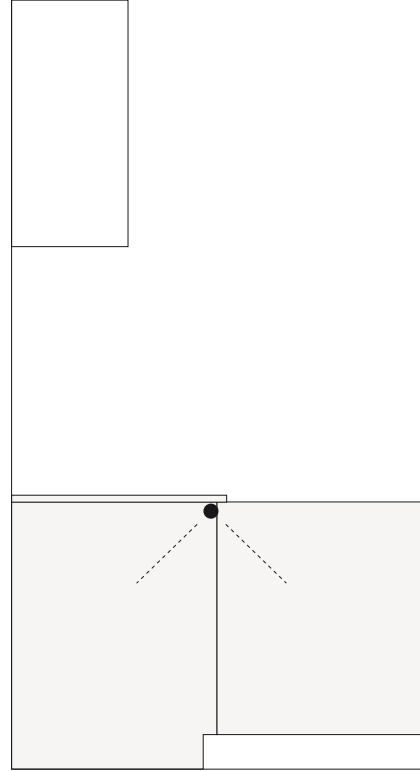

- 1 Boxen mit bunten Kition-Leuchten
- 2 Auszieher für Kition Multifunktionslampen
- 3 Flügeltür mit mehrfarbigem Kition-Licht

Hoch- und Hängeschränke

Innenleuchten für Masten und Abhängungen

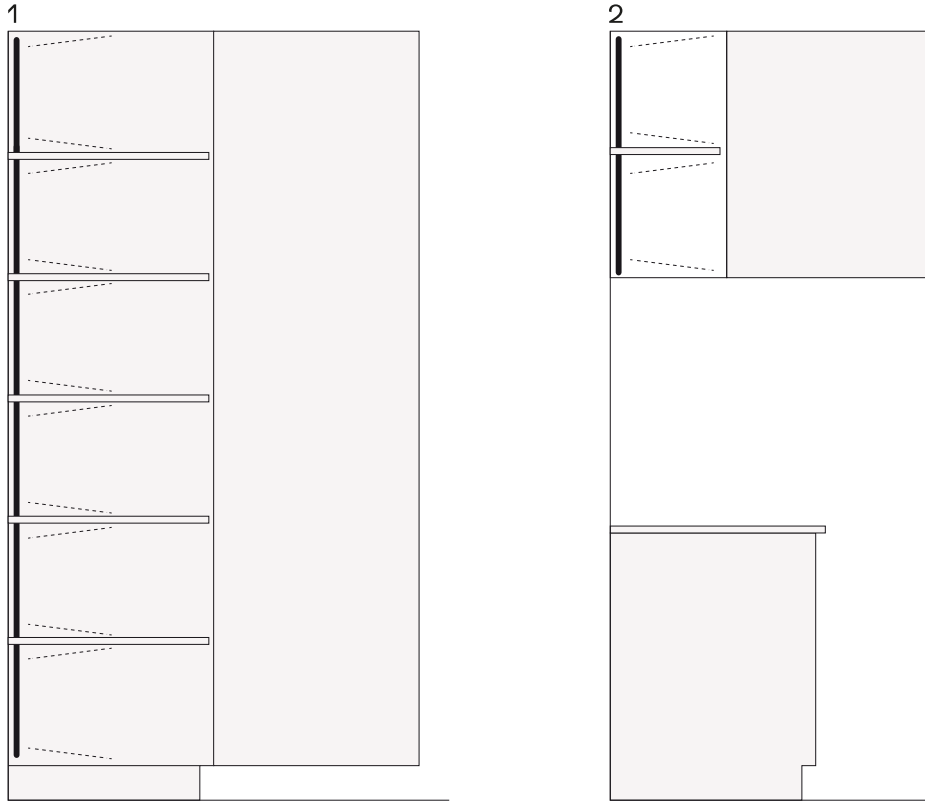

1 Säulen mit mehrreihigen vertikalen Lampen, h von 1320 bis 2280

2 Wandeinheiten mit mehrstöckigen vertikalen Lampen, h von 360 bis 1200

Ausgestattete Hochschränke

Innenbeleuchtung für bestückte Säulen

1

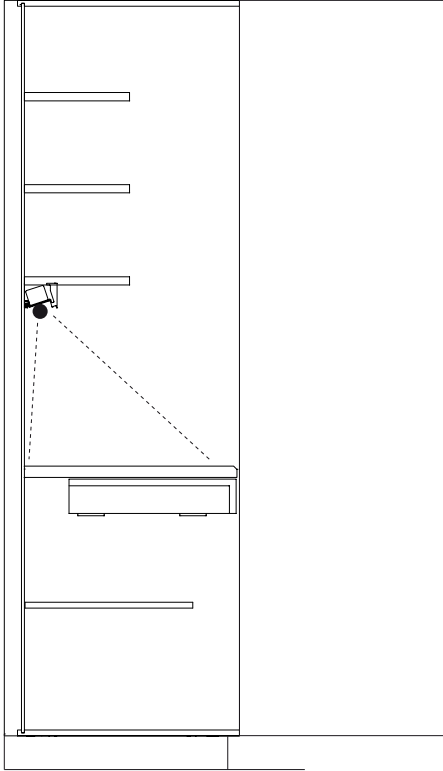

2

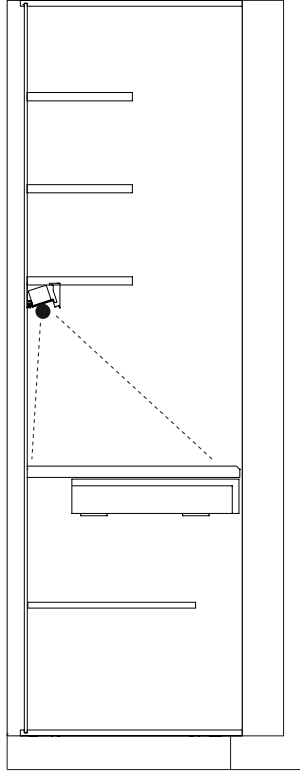

1 Säulen mit Gesamtöffnung I 900, 1200
2 hohe Säulen und eine Säule mit Flügeltür, 1380 l.